

TERRALOCK

SAVIENOTĀJS TERASĒM



NEREDZAMS

Pilnībā noslēpjams, nodrošina izcilu estētisko rezultātu. Ideāli piemērots gan terasēm, gan fasādēm. Pieejams gan metāla, gan plastmasas.

VENTILĀCIJA

Mikro ventilācija zem dēļiem novērš ūdens stagnāciju un nodrošina izcilu izturību. Pateicoties pagarinātajai balsta virsmai, apakškonstrukcija netiek saspiesta.

ATJAUTĪGS

Montāžas ķīlis precīzai savienotāja pozicionēšanai. Rievoti caurumi, lai pielāgotos koka kustībām. Iespējama atsevišķu dēļu nomaiņa.

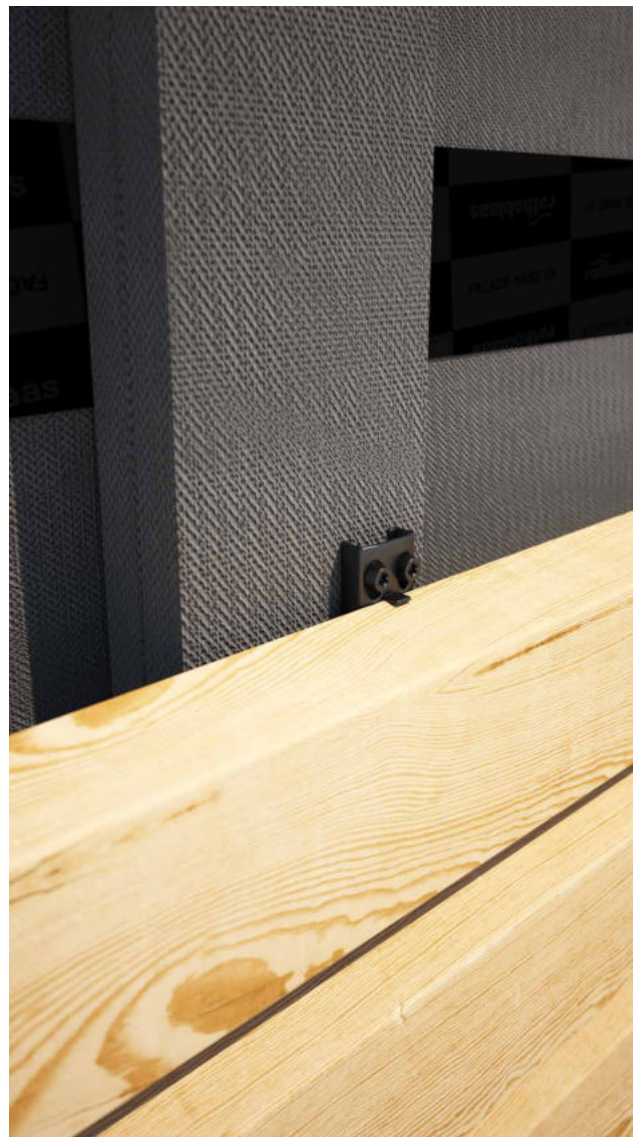

ĪPAŠĪBAS

| | |
|--------------|--|
| FOKUSS | ārkārtīga savienojumu un slīpēto detaļu daudzveidība |
| PĀRKLĀJUMS | pelēks alumīnizēts, melns alumīnizēts |
| DĒĻI | bez frēzējuma |
| SAVIENOJUMI | no 2,0 līdz 10,0 mm |
| STIPRINĀJUMI | KKTX520A4, KKAN430, KKF4520 |

VIDEO

Noskenējiet QR kodu un skatieties videoklipu mūsu YouTube kanālā

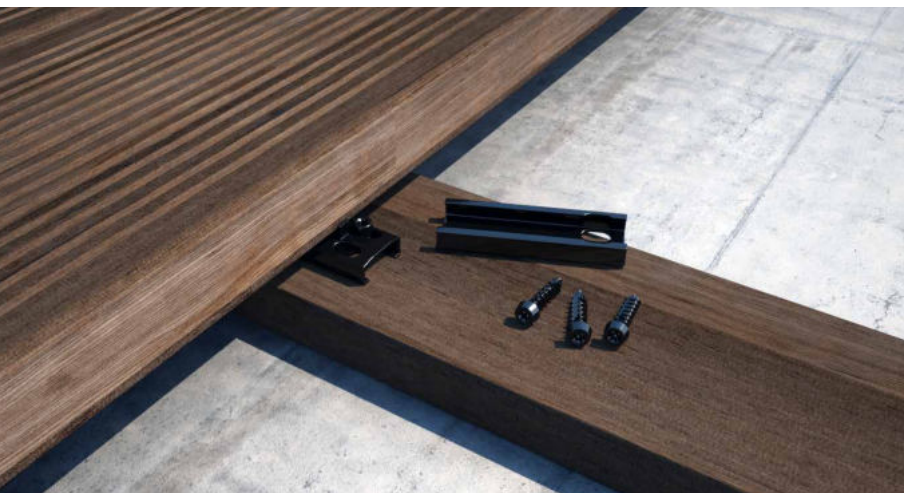

MATERIĀLS

Oglekļa tērauds ar krāsainu pretkorozijas pārklājumu un brūns polipropilēns.

LIETOŠANAS JOMA

Lietošanai ārā. Koka vai WPC dēļu stiprināšana uz koka, WPC vai alumīnija apakškonstrukcijas. Piemērots servisa kategorijām 1-2-3.

ĢEOMETRIJA

TERRALOCK

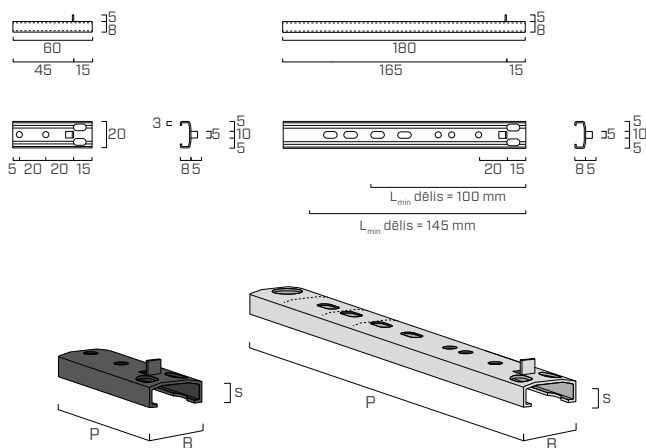

TERRALOCK PP

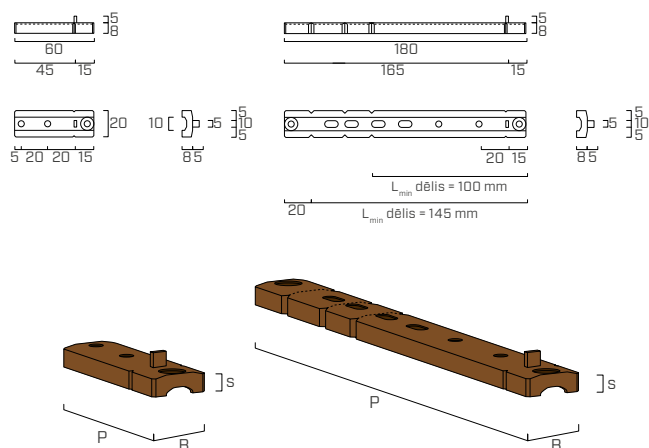

KODI UN IZMĒRI

TERRALOCK

| KODS | materiāls | P x B x s [mm] | gab. |
|------------|-----------------------|-------------------|------|
| TER60ALU | cinkots tērauds | 60 x 20 x 8 | 100 |
| TER180ALU | cinkots tērauds | 180 x 20 x 8 | 50 |
| TER60ALUN | melns cinkots tērauds | 60 x 20 x 8 | 100 |
| TER180ALUN | melns cinkots tērauds | 180 x 20 x 8 | 50 |

KKT A4 | AISI316/KKT COLOR

TERRALOCK stiprināšana pie koka un WPC

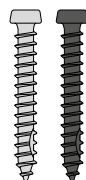
|  | d ₁ [mm] | KODS | L [mm] | gab. |
|---|------------------------|-----------|-----------|------|
| | 5 TX 20 | KKTX520A4 | 20 | 200 |
| | | KKTX525A4 | 25 | 200 |
| | | KKTX530A4 | 30 | 200 |
| | | KKTX540A4 | 40 | 200 |
| | | KKTN540 | 40 | 200 |

KKA COLOR

TERRALOCK stiprināšana pie alumīnija

|  | d ₁ [mm] | KODS | L [mm] | gab. |
|---|------------------------|---------|-----------|------|
| | 4 TX 20 | KKAN430 | 30 | 200 |

TERRALOCK PP

| KODS | materiāls | P x B x s [mm] | gab. |
|-----------|---------------|-------------------|------|
| TER60PPM | brūns neilons | 60 x 20 x 8 | 100 |
| TER180PPM | brūns neilons | 180 x 20 x 8 | 50 |

Pēc pieprasījuma pieejams arī no A2 AISI304 nerūsējošā tērauda daudzumiem, kas pārsniedz 20 000 gab. (kods **TER60A2** un **TER180A2**).

KKF AISI410

TERRALOCK PP stiprināšana pie koka un WPC

|  | d ₁ [mm] | KODS | L [mm] | gab. |
|---|------------------------|---------|-----------|------|
| | 4,5 TX 20 | KKF4520 | 20 | 200 |
| | | KKF4540 | 40 | 200 |

SBN A2 | AISI304

TERRALOCK PP stiprināšana pie alumīnija

|  | d ₁ [mm] | KODS | L [mm] | gab. |
|---|------------------------|---------|-----------|------|
| | 3,5 TX 15 | SBN3525 | 25 | 1000 |



TERRALOCK PP

Plastmasas versija ir ideāli piemērota terases izbūvei netālu no ūdens. Ilgmūžība, ko nodrošina mikroventilācija zem dēļiem. Pilnībā noslēpts stiprinājums.

SAVIENOTĀJA IZVĒLE

TERRALOCK 60

- A. TERRALOCK 60 savienotājs: 2 gab.
- B. augšējās skrūves: 4 gab.
- C. apakšējās skrūves: 1 gab.

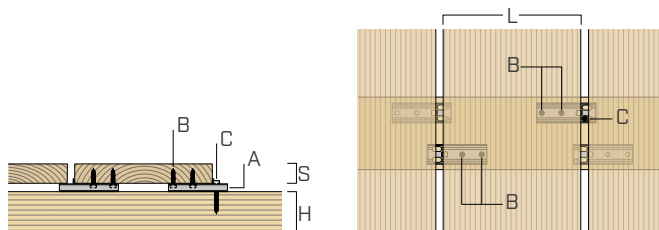

| augšējās skrūves veids | dēļa minimālais biezums | apakšējās skrūves veids | listes minimālais augstums |
|------------------------|-------------------------|-------------------------|----------------------------|
| B | | C | |
| KKTX 5 x 20 | S > 21 mm | KKT 5 x 40 | H > 40 mm |
| KKTX 5 x 25 | S > 26 mm | KKT 5 x 50 | H > 50 mm |
| KKTX 5 x 30 | S > 31 mm | KKT 5 x 60 | H > 60 mm |

TERRALOCK PP 60

- A. TERRALOCK PP 60 savienotājs: 2 gab.
- B. augšējās skrūves: 4 gab.
- C. apakšējās skrūves: 1 gab.

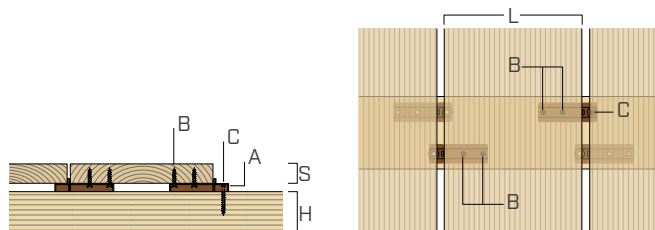

| augšējās skrūves veids | dēļa minimālais biezums | apakšējās skrūves veids | listes minimālais augstums |
|------------------------|-------------------------|-------------------------|----------------------------|
| B | | C | |
| KKF 4,5 x 20 | S > 19 mm | KKF 4,5 x 40 | H > 38 mm |

TERRALOCK 180

- A. TERRALOCK 180 savienotājs: 1 gab.
- B. augšējās skrūves: 2 gab.
- C. apakšējās skrūves: 1 gab.

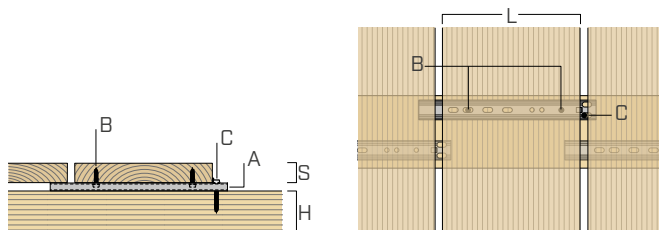

| augšējās skrūves veids | dēļa minimālais biezums | apakšējās skrūves veids | listes minimālais augstums |
|------------------------|-------------------------|-------------------------|----------------------------|
| B | | C | |
| KKTX 5 x 20 | S > 21 mm | KKT 5 x 40 | H > 40 mm |
| KKTX 5 x 25 | S > 26 mm | KKT 5 x 50 | H > 50 mm |
| KKTX 5 x 30 | S > 31 mm | KKT 5 x 60 | H > 60 mm |

TERRALOCK PP 180

- A. TERRALOCK PP 180 savienotājs: 1 gab.
- B. augšējās skrūves: 2 gab.
- C. apakšējās skrūves: 1 gab.

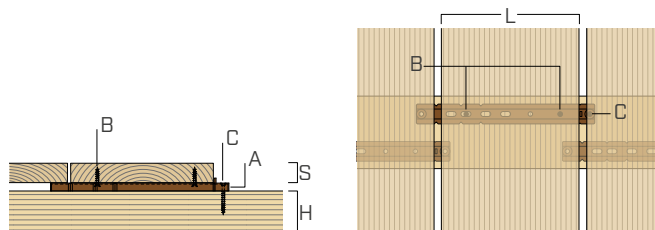

| augšējās skrūves veids | dēļa minimālais biezums | apakšējās skrūves veids | listes minimālais augstums |
|------------------------|-------------------------|-------------------------|----------------------------|
| B | | C | |
| KKF 4,5 x 20 | S > 19 mm | KKF 4,5 x 40 | H > 38 mm |

TERRALOCK 60 UZSTĀDĪŠANA

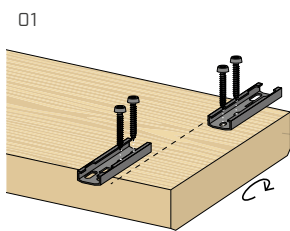

01
Katrā stiprinājuma mezglā novietojiet divus savienotājus.

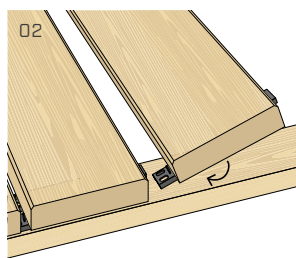

02
Pagrieziet dēli un ievietojiet to zem iepriekšējā pie apakšstruktūras stiprinātā dēļa.

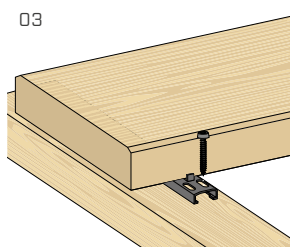

03
Piestipriniet katru savienotāju pie apakškonstrukcijas ar KKTX skrūvi vienā no diviem rievotajiem caurumiem.

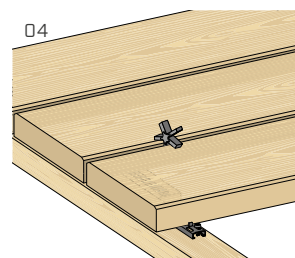

04
Ieteicams izmantot starp dēļiem ievietotas STAR starplikas.

TERRALOCK 180 UZSTĀDĪŠANA

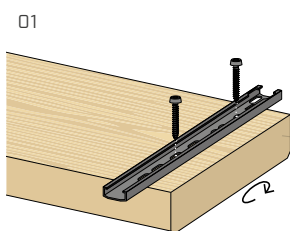

01
Katram dēlim novietojiet savienotāju un piestipriniet to ar divām KKTX skrūvēm.

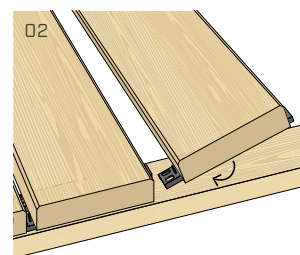

02
Pagrieziet dēli un ievietojiet to zem iepriekšējā pie apakšstruktūras stiprinātā dēļa.

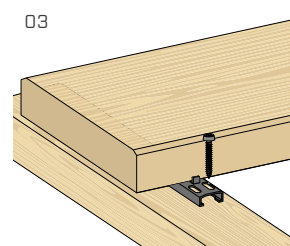

03
Piestipriniet katru savienotāju pie apakškonstrukcijas ar KKTX skrūvi vienā no diviem rievotajiem caurumiem.

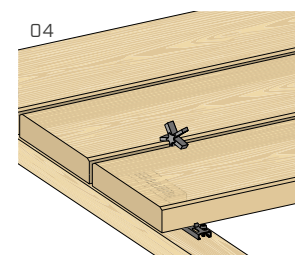

04
Ieteicams izmantot starp dēļiem ievietotas STAR starplikas.

APRĒĶINA PIEMĒRS

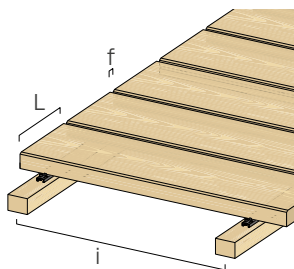

i = līstes garenbāze | L = dēļa platums | f = salaiduma platums



TERRALOCK 60

$i = 0,60 \text{ m}$ | $L = 140 \text{ mm}$ | $f = 7 \text{ mm}$

$$1\text{m}^2 / i / (L + f) \cdot 2 = \text{gab.} / \text{m}^2$$

$1\text{m}^2 / 0,6 \text{ m} / (0,14 \text{ m} + 0,007 \text{ m}) \cdot 2 = \mathbf{23 \text{ gab.} / \text{m}^2}$
+ 46 gab. augšējo skrūvju B veids/ m^2
+ 12 gab. apakšējo skrūvju C veids/ m^2

TERRALOCK 180

$i = 0,60 \text{ m}$ | $L = 140 \text{ mm}$ | $f = 7 \text{ mm}$

$$1\text{m}^2 / i / (L + f) \cdot 2 = \text{gab.} / \text{m}^2$$

$1\text{m}^2 / 0,6 \text{ m} / (0,14 \text{ m} + 0,007 \text{ m}) \cdot 2 = \mathbf{12 \text{ gab.} / \text{m}^2}$
+ 24 gab. augšējo skrūvju B veids/ m^2
+ 12 gab. apakšējo skrūvju C veids/ m^2

TERASES AR ŠARNĪRVEIDA ĢEOMETRIJU

Pateicoties īpašajai ģeometriskajai konfigurācijai, TERRALOCK savienotājs ļauj izveidot terases ar šarnīrveida ģeometriju, lai apmierinātu visas estētiskās prasības. Divi rievotie caurumi un bremžu plāksnes optimālā pozīcija ļauj veikt uzstādīšanu pat slīpas apakšstruktūras gadījumā.

